

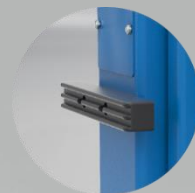

ПГА-4000-НС

- Электрогидравлический двухстоечный подъемник с нижней синхронизацией.
- Популярная бюджетная модель, которая отвечает всем требованиям СТО
- Снятие со стопоров каретки с одной колонны
- Усиленная конструкция каретки и колонн
- Трехсекционные подхваты
- Увеличенная ширина проезда (2900 мм)

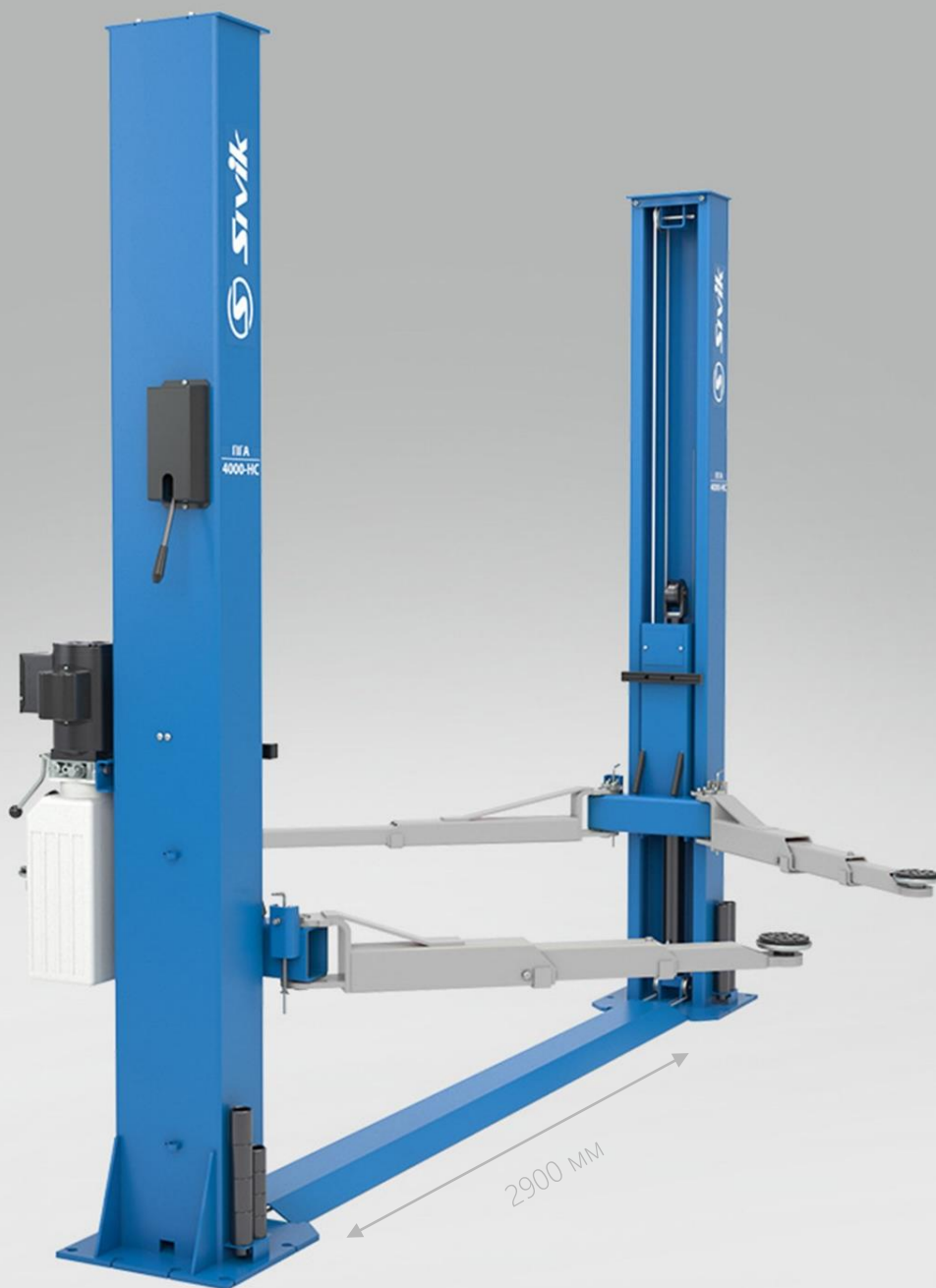



- Дополнительные резиновые накладки на колоннах надежно защищают двери автомобиля при случайном касании

- Расстояние между колонн увеличено до 2900 мм для работы с широкими авто (модель 2021 г)

ШИРОКИЙ ОХВАТ ОБСЛУЖИВАЕМЫХ АВТО

- Максимальная высота подъема - 1950 мм
- Минимальная высота подхвата - 98 мм обеспечивает удобство обслуживания автомобилей с низким клиренсом
- Для легковых автомобилей и внедорожников общей массой до 4 т

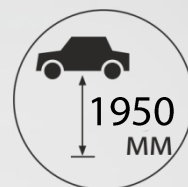

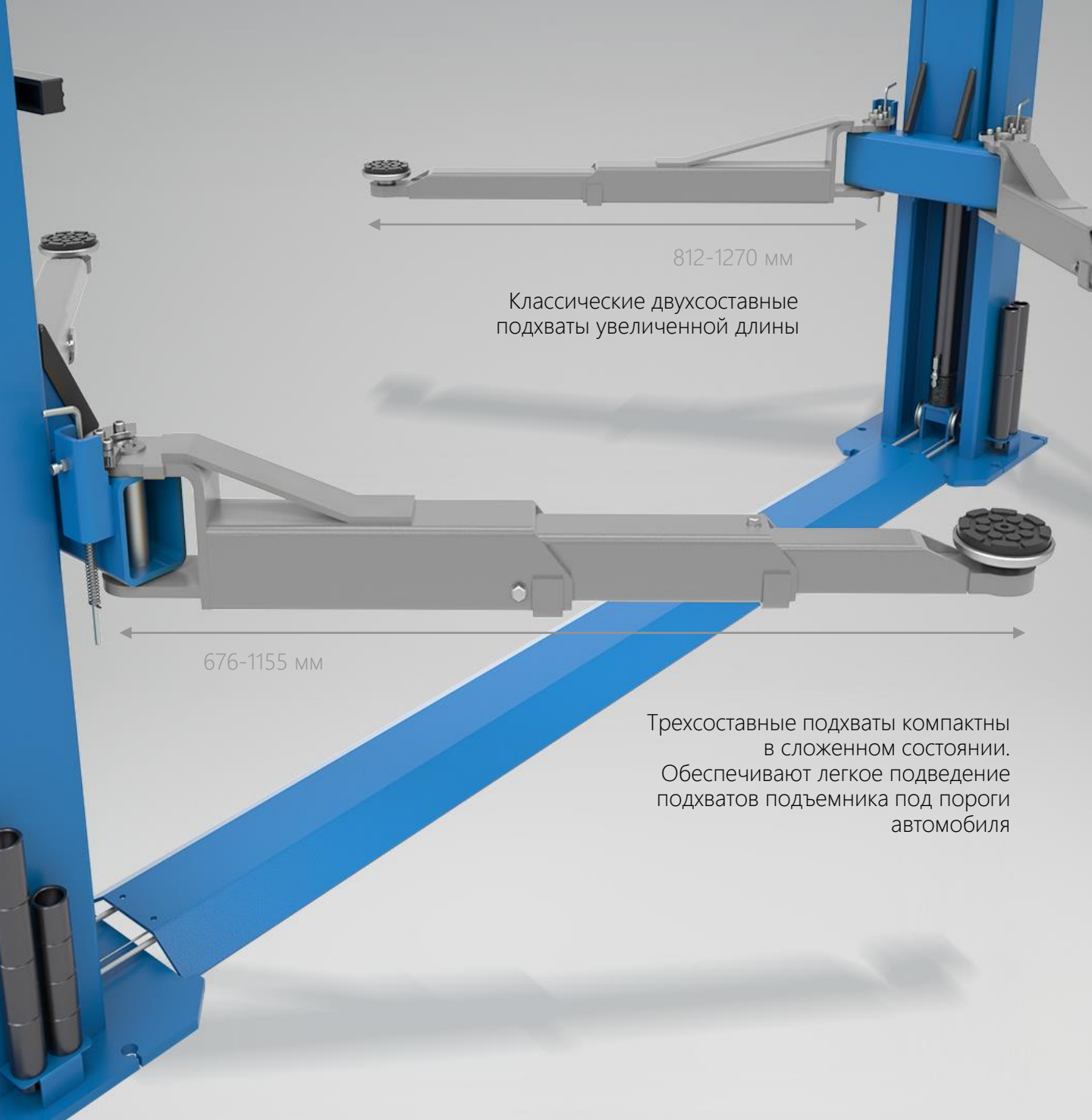

812-1270 мм

Классические двухсоставные
подхваты увеличенной длины

676-1155 мм

Трехсоставные подхваты компакты
в сложенном состоянии.
Обеспечивают легкое подведение
подхватов подъемника под пороги
автомобиля

УДЛИНЕННЫЕ ТРЕХСЕКЦИОННЫЕ ПОДХВАТЫ

Подхваты, выполненные из цельной трубы квадратного сечения, обеспечивают дополнительную жесткость.

Гарантируют надежное удержание при максимальной нагрузке и в полностью выдвинутом положении.

ПГА
4000-НС



СНЯТИЕ СО СТОПОРОВ КАРЕТКИ С ОДНОЙ КОЛОННЫ

Снятие со стопоров при помощи одного рычага значительно повышает удобство и скорость работы на подъемнике.



ЭКОНОМИЯ РАБОЧЕГО ПРОСТРАНСТВА

Эргономичное размещение гидростанции на передней стороне колонны экономит пространство до 300 мм. Актуально для помещений с небольшой площадью

КОМПЛЕКТАЦИЯ И ОПЦИИ

- Низкая напольная накладка на тросы (высота 32 мм) обеспечивает легкий и безопасный проезд автомобиля.
- Защищает шланги и тросы от попадания влаги и грязи.
- Надежная фиксация накладки на основании колонны с помощью болтов исключает механические повреждения тросов при проезде автомобиля.

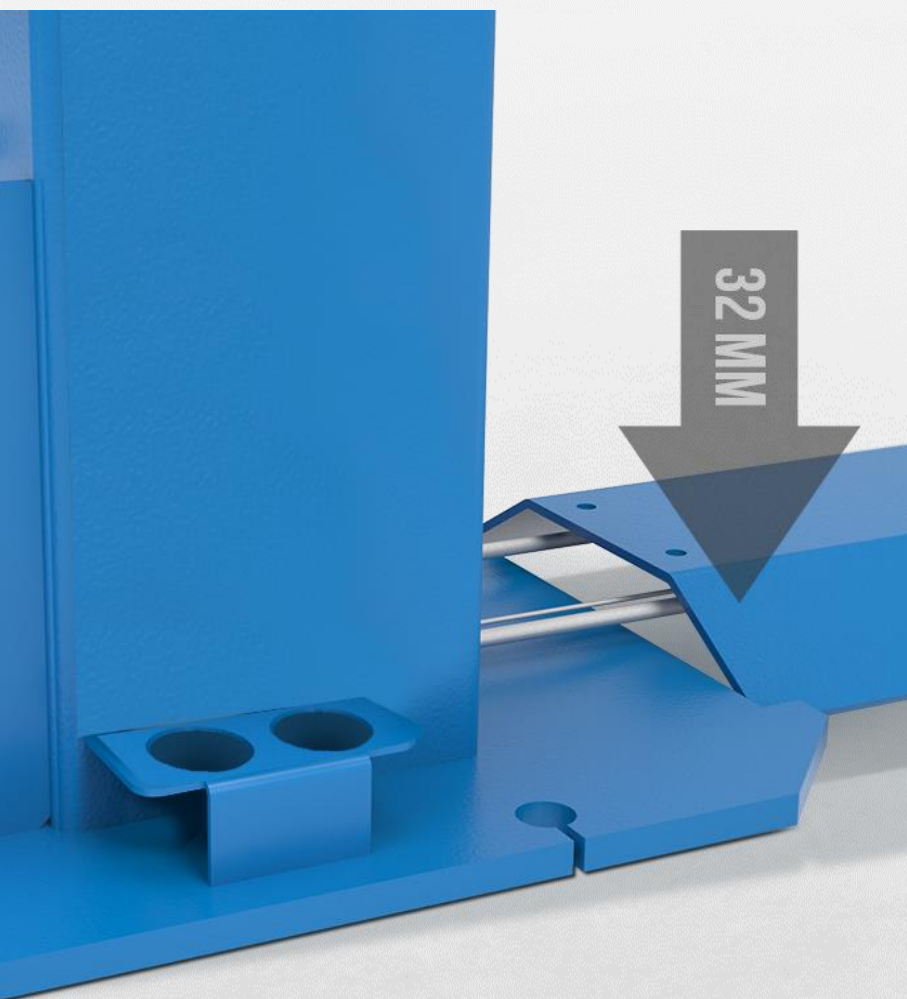

В комплекте винтовые опоры (диаметр 50 мм), позволяющие точно отрегулировать подхваты под любой автомобиль (модель 2021 г)

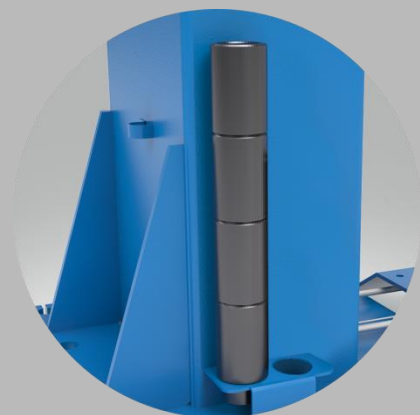

В комплекте проставки (высота 80 мм) для работы с автомобилями с увеличенным дорожным просветом



Для подъема рамных автомобилей применяется специальный комплект адаптеров КС-031 (опция для модели 2021 г)

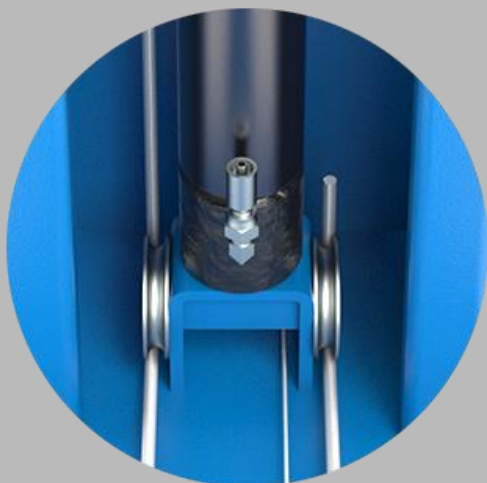

Стальные ролики увеличенного диаметра обладают высокой износостойкостью

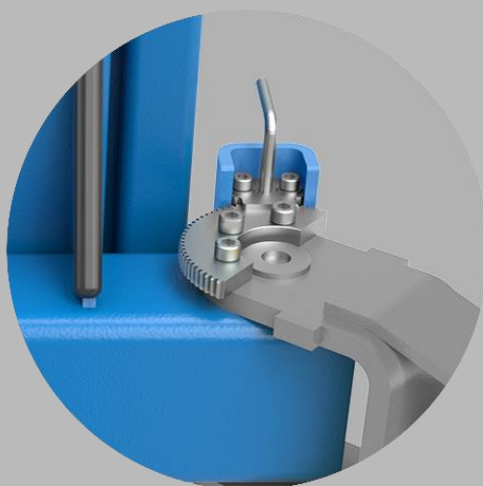

Надежный механизм автоматической блокировки подхватов

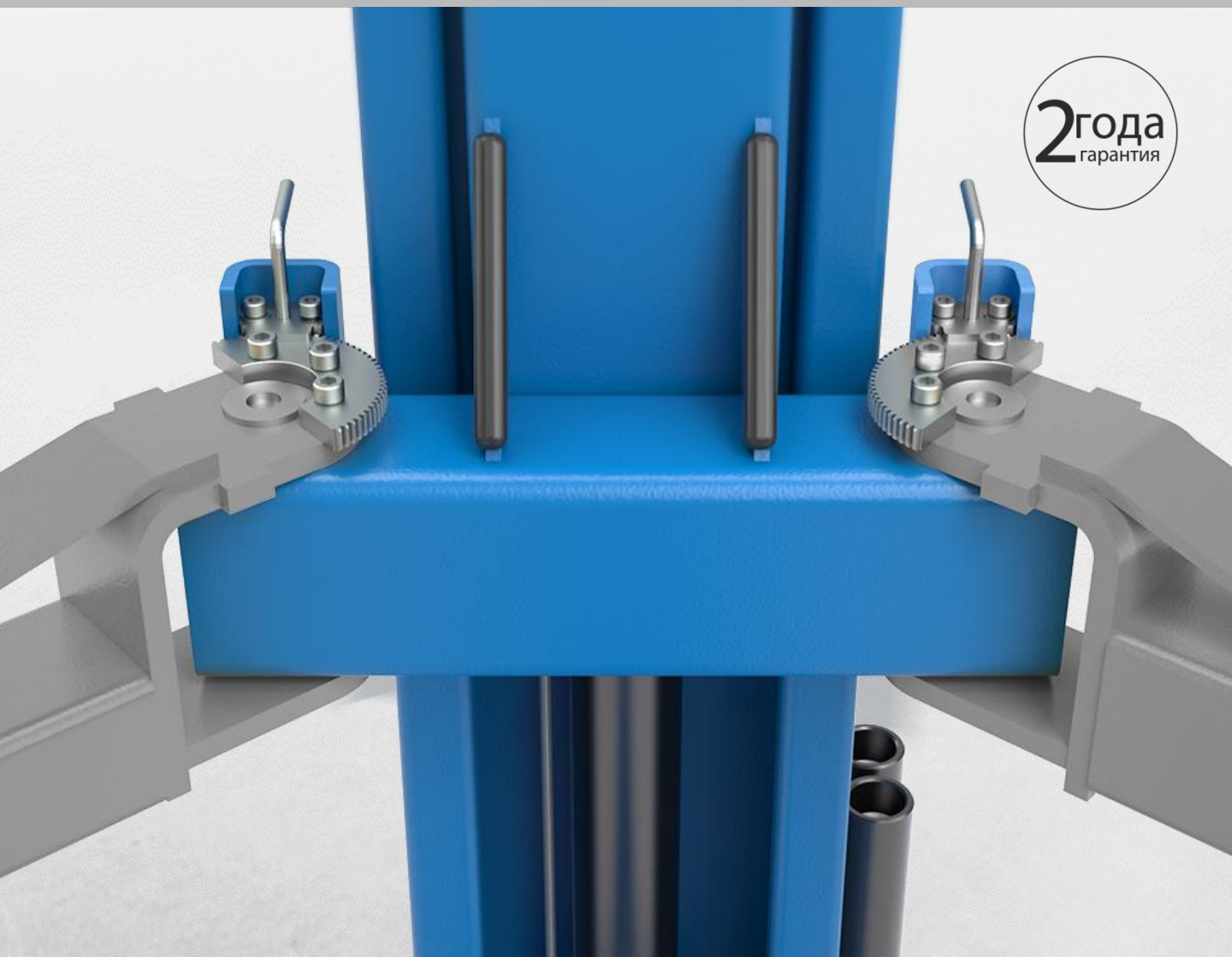

2года
гарантия

